

# Dell Precision T1650

## Informazioni sull'installazione e sulle funzionalità

### Informazioni sui messaggi di Avvertenza

 **AVVERTENZA:** Un messaggio di AVVERTENZA indica un rischio di danni materiali, lesioni personali o morte.

### Vista anteriore e posteriore



Figura 1. Vista anteriore e posteriore

- |   |                                |
|---|--------------------------------|
| 1. pulsante di alimentazione, indicatore di alimentazione | 5. connettori USB 3.0 (2)      |
| 2. alloggiamento dell'unità ottica                        | 6. connettori USB 2.0 (2)      |
| 3. connettore delle cuffie                                | 7. spia di attività dell'unità |
| 4. connettore del microfono                               | 8. unità ottica                |

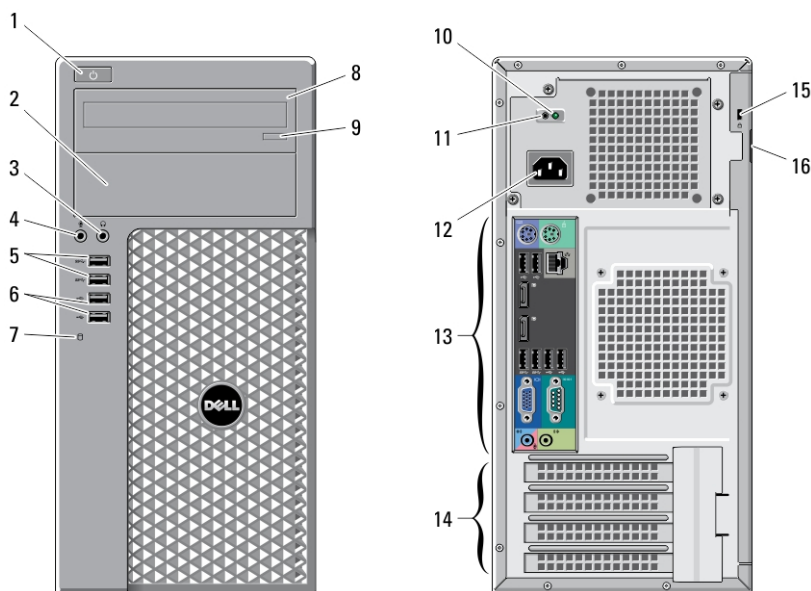

04C1JFA00

Modello normativo: D09M  
Tipo normativo: D09M004  
2012 - 04

- |   |  |
|---|--|
| 9. pulsante di espulsione dell'unità ottica     | 13. connettori del pannello posteriore |
| 10. indicatore di diagnostica dell'alimentatore | 14. slot per schede di espansione (4)  |
| 11. pulsante di diagnostica dell'alimentatore   | 15. slot per cavo di sicurezza         |
| 12. connettore di alimentazione                 | 16. anello del lucchetto               |

## Vista del pannello posteriore

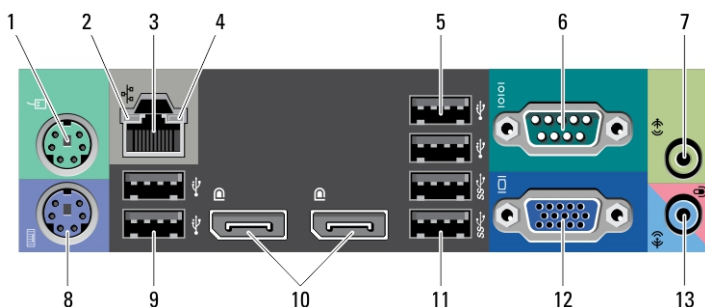

**Figura 2. Vista del pannello posteriore**

- |   |  |
|---|--|
| 1. connettore del mouse                             | 8. connettore della tastiera               |
| 2. indicatore di integrità del collegamento di rete | 9. connettori USB 2.0 (2)                  |
| 3. connettore di rete                               | 10. connettori DisplayPort (2)             |
| 4. spia di attività della rete                      | 11. connettori USB 3.0 (2)                 |
| 5. connettori USB 2.0 (2)                           | 12. connettore VGA                         |
| 6. connettore seriale                               | 13. connettore linea in ingresso/microfono |
| 7. connettore della linea in uscita                 |  |

## Installazione rapida

**⚠ AVVERTENZA:** Prima di iniziare le procedure descritte in questa sezione, leggere le informazioni sulla sicurezza fornite assieme al computer. Per maggiori informazioni sulle procedure consigliate, consultare il sito Web [www.dell.com/regulatory\\_compliance](http://www.dell.com/regulatory_compliance).

**✍ N.B.:** Alcuni dispositivi potrebbero non essere inclusi se non sono stati ordinati.

1. Collegare il monitor utilizzando solo uno dei seguenti cavi:

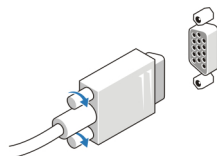

**Figura 3. Adattatore VGA**

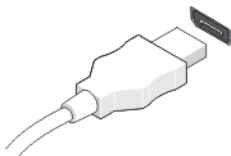

**Figura 4. Cavo DisplayPort**

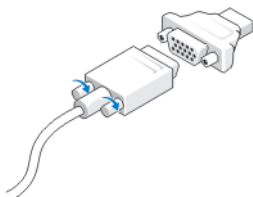

**Figura 5. Adattatore da VGA a DisplayPort**

2. Collegare la tastiera o il mouse USB (opzionale).

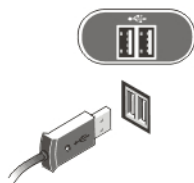

**Figura 6. Collegamento USB**

3. Collegare il cavo di rete (opzionale).

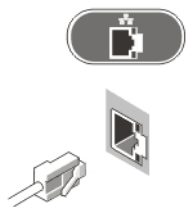

**Figura 7. Connessione di rete**

4. Collegare il/i cavo/i di alimentazione.

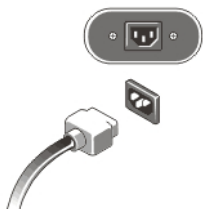

**Figura 8. Collegamento dell'alimentazione**

5. Premere i pulsanti di accensione sul monitor e sul computer.



**Figura 9. Accensione**

## Specifiche

-  **N.B.:** Le offerte possono variare in base al Paese. Le seguenti specifiche sono esclusivamente quelle richieste dalla legge per la spedizione del computer. Per maggiori informazioni sulla configurazione del computer, fare clic su **Start** → **Guida e supporto**, e selezionare l'opzione per visualizzare le informazioni sul computer.

---

### Alimentazione

---

Tensione	Da 100 V c.a. a 240 V c.a.
Potenza elettrica	275 W/320 W

---

### Alimentazione

---

Corrente di ingresso	5 A
Batteria a bottone	batteria a bottone al litio CR2032 da 3 V
Dissipazione di calore massima	4774,00 BTU/h



**N.B.:** La dissipazione di calore viene calcolata utilizzando la potenza elettrica nominale dell'alimentatore.

---

Caratteristiche fisiche	Minitorre
-------------------------	-----------

---

Altezza	360 mm
Larghezza	175 mm
Profondità	417 mm
Peso (minimo)	8,87 kg

---

### Caratteristiche ambientali

---

Temperatura di esercizio: da 10 °C a 35 °C

## Individuare altre informazioni e risorse

Consultare i documenti sulla sicurezza e normativi spediti con il computer e il sito Web sulla conformità normativa all'indirizzo [www.dell.com/regulatory\\_compliance](http://www.dell.com/regulatory_compliance) per maggiori informazioni su:

- Best practice sulla sicurezza
- Certificazione normativa
- Ergonomia

Consultare [www.dell.com](http://www.dell.com) per informazioni aggiuntive su:

- Garanzia
- Termini e condizioni (solo USA)
- Contratto di licenza con l'utente finale

Informazioni aggiuntive sul prodotto sono disponibili all'indirizzo [support.dell.com/manuals](http://support.dell.com/manuals).

**Le informazioni contenute nella presente pubblicazione sono soggette a modifica senza preavviso.**

**© 2012 Dell Inc. Tutti i diritti riservati.**

È severamente vietata la riproduzione, con qualsiasi strumento, senza l'autorizzazione scritta di Dell Inc.

Marchi registrati usati in questo testo: Dell™, il logo DELL, Dell Precision™, Precision ON™, ExpressCharge™, Latitude™, Latitude ON™, OptiPlex™, Vostro™ e Wi-Fi Catcher™ sono marchi registrati di Dell Inc. Intel® , Pentium® , Xeon® , Core™ , Atom™ , Centrino® e Celeron® sono marchi o marchi registrati di Intel Corporation negli Stati Uniti e in altri paesi. AMD® è un marchio registrato e AMD Opteron™, AMD Phenom™, AMD Sempron™, AMD Athlon™, ATI Radeon e™ ATI FirePro™ sono marchi registrati di Advanced Micro Devices, Inc. Microsoft®, Windows®, MS-DOS®, Windows Vista®, il pulsante Start di Windows Vista e Office Outlook® sono marchi o marchi registrati di Microsoft Corporation negli Stati Uniti e/o in altri paesi. Blu-ray Disc™ è un marchio registrato di proprietà di Blu-ray Disc Association (BDA) e concesso in licenza per l'utilizzo su dischi e lettori. Il marchio Bluetooth® è un marchio registrato di proprietà di Bluetooth® SIG, Inc. e qualsiasi utilizzo da parte di Dell Inc. è dietro concessione di licenza. Wi-Fi® è un marchio registrato di Wireless Ethernet Compatibility Alliance, Inc.

Per altri marchi e nomi commerciali che potrebbero essere utilizzati in questo documento con riferimento ad entità che dichiarano i marchi e i nomi dei propri prodotti, Dell Inc. nega ogni interesse proprietario tranne che per il proprio.